

г.Владимир  
Мебельный центр "Подкова", 3эт.  
тел.: (4922) 46-27-46











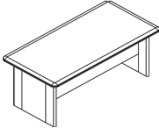
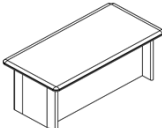

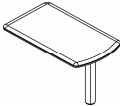
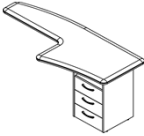
www.constantam.ru  
konstanta.ofis@yandex.ru  
тел.: (4922) 46-27-46

Кабинет руководителя "DIONI"

Цвета: Дуб Каньон, Венге Магия

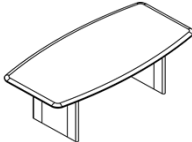
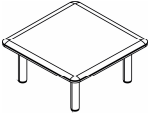
Цены в рублях на 16.03.2022

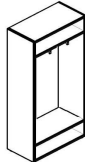
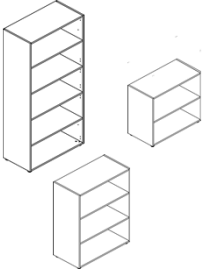
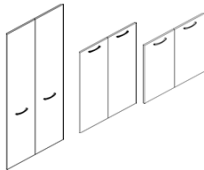
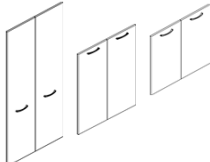

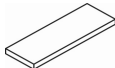
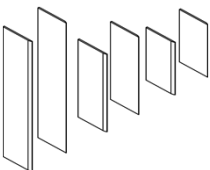
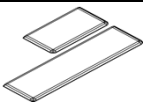















Изображение	Артикул	Габаритные размеры	Описание	Вес (кг)	Объем (м.куб.)	Цена
<b>Стол руководителя</b>						
	DST 1690	1600x900x750	Столешница из МДФ в пленке ПВХ с подложкой из ЛДСП. Общая толщина столешницы 38мм. Фронтальная панель из ЛДСП т.18мм. Опоры сборные из фрезерованного крашеного МДФ т.38мм и ЛДСП т.38мм в цвет столешницы.	78,00	0,139	40 713
	DST 1890	1800x900x750		84,00	0,151	43 403
	DST 1690H	1600x900x750	Столешница из МДФ в пленке ПВХ с подложкой из ЛДСП. Общая толщина столешницы 38мм. Фронтальная панель из ЛДСП т.18мм до пола. Опоры сборные из фрезерованного крашеного МДФ т.38мм и ЛДСП т.38мм в цвет столешницы.	83,00	0,153	41 752
	DST 1890H	1800x900x750		90,00	0,167	44 597
<b>Брифинг-приставка</b>						
 левый	DB 110M.1 (L/R)	1100x1056x750	Столешница из МДФ в пленке ПВХ с подложкой из ЛДСП. Общая толщина столешницы 38мм. Опора металлическая, диаметр 108 мм. Схема установки приставок размещена на листе "Компоновки ассортимента"	37,12	0,074	26 384
	DB 127M.1	1200x700x750	Столешница из МДФ в пленке ПВХ с подложкой из ЛДСП. Общая толщина столешницы 38мм. Опора металлическая, диаметр 108 мм.	26,12	0,058	21 654
<b>Брифинг-приставка боковая с тумбой</b>						
 правый	DB 1880(L/R)	1800x800x750	Столешница из МДФ в пленке ПВХ с подложкой из ЛДСП. Общая толщина столешницы 38мм. Каркас тумбы из ЛДСП т.18мм. Ручки металлические с межцентровым расстоянием 160мм, цвет - серебро. Замок на один ящик.	73,7	0,117	30 248
<b>Тумба мобильная</b>						
	DMC 3D	465x450x664	Топ тумбы из МДФ т.19мм с фрезеровкой в пленке ПВХ. Каркас тумбы из ЛДСП. Ящик-фолдинг, шариковые направляющие, центральный замок.	23,5	0,045	11 874
<b>Тумба сервисная</b>						
	DLC 3D	1350x450x660	Столешница-топ и боковины из МДФ в пленке ПВХ, столешница-топ т.38мм, боковины т.19мм, фасад из ЛДСП т.18мм, с ручкой с межцентровым расстоянием 160мм, цвет - серебро.	79,70	0,163	27 661
<b>Тумба с фригбаром</b>						
	DTF 850	860x550x700	Топ и боковины тумбы из МДФ т.19мм с фрезеровкой в пленке ПВХ.	43,0	0,078	18 204
	MCA-28B	400x390x440	Минибар Cold Vine. Корпус минибара из качественного материала, способ охлаждения - абсорбционный, светодиодная подсветка. Одна полка внутри. Полезный объем - 25 л.	12,00	0,09	35 660
<b>Конференц-столы</b>						
	DCT 110M.1	1100x1096x773	Столешница из МДФ в пленке ПВХ с подложкой из ЛДСП. Общая толщина столешницы 38мм. Опора металлическая на круглой опоре, диаметр трубы 108 мм, диаметр опоры 600 мм.	41,36	0,114	28 688
	DCT 2211	2000x1000x750	Столешница из МДФ в пленке ПВХ с подложкой из ЛДСП. Общая толщина столешницы 38мм. Опоры сборные из фрезерованного крашеного МДФ т.38мм и ЛДСП т.38мм в цвет столешницы.	93,0	0,185	54 126
<b>Журнальный стол</b>						
	DCT 808M.1	800x800x400	Столешница из МДФ в пленке ПВХ с подложкой из ЛДСП. Общая толщина столешницы 38мм. Опора металлическая, диаметр 63 мм.	25,1	0,054	20 280



Изображение	Артикул	Габаритные размеры	Описание	Вес (кг)	Объем (м.куб.)	Цена
<b>Каркас шкафа для одежды</b>						
	TCW 85-1	850x430x1930	Корпус выполнен из ЛДСП толщиной 18мм. Комплектуется дверьми с замком или без замка, топом, боковинами из МДФ в пленке ПВХ и двумя выдвигаемыми штангами.	46,0	0,092	9 268
<b>Каркасы шкафов</b>						
	TLC 85	850x430x795	Корпуса шкафов выполнены из ЛДСП толщиной 18мм. Задняя стенка из ХДФ т.3.2 мм разрезная в паз. Каркасы комплектуются дверьми с замком или без замка, топом и боковинами из МДФ в пленке ПВХ.	23,0	0,055	4 823
	TMC 85	850x430x1165		32,0	0,08	6 724
	THC 85	850x430x1930		50,0	0,103	10 117
<b>Двери</b>						
	DLD 42-2	422x18x765	Двери из ЛДСП т.18мм с кромкой ПВХ т.2мм по периметру. Ручки металлические с межцентровым расстоянием 160мм, цвет - серебро.	9,0	0,015	4 247
	DMD 42-2	422x18x1132		13,0	0,022	5 153
	DHD 42-2	422x18x1900		22,0	0,037	7 365
<b>Двери с замком</b>						
	DLD 42-2(Z)	422x18x765	Двери из ЛДСП т.18мм с кромкой ПВХ т.2мм по периметру. Ручки металлические с межцентровым расстоянием 160мм, цвет - серебро. Комплектуются замком, шпингалетом.	9,0	0,015	4 650
	DMD 42-2(Z)	422x18x1132		13,0	0,022	5 556
	DHD 42-2(Z)	422x18x1900		22,0	0,037	7 765
<b>Дверь стеклянная</b>						
	TMGT 42-1	422x4x1132	Стекло - бронза тонированная, толщиной 4мм., полировка по периметру кромки.	5,0	0,007	2 408
	DMGT 42-F	200x265x4	Комплект фурнитуры для стеклянной двери.	0,20	0,0003	1 175
	2_B521, 2_XGD 42	1150x440x40	Ящик - тара из ЛДСП, для перевозки стеклянных дверей	9,00	0,020	948
<b>Панели боковые</b>						
	DSL 745-2	448x19x769	Панели из МДФ т.19мм. с фрезеровкой по вертикали в пленке ПВХ.	11,0	0,015	6 858
	DSM 1145-2	448x19x1136		16,0	0,021	10 527
	DSH 1945-2	448x19x1904		26,0	0,036	16 762
<b>Топы</b>						
	DP 847	892x450x19	Панели из МДФ т.19мм. с фрезеровкой по трем сторонам в пленке ПВХ.	7,0	0,018	4 312
	DP 1747	1742x450x19		13,0	0,034	8 324

Комплектация шкафов серии DIONI

Двери:	DLD 42-1	дверь низкая	Стёкла:	TMGT 42-1	стекло среднее
	DMD 42-1	дверь средняя			
	DHD 42-1	дверь высокая			

Шкафы широкие

Название	Изображение	Артикул	Кол.	Состоит										Цена		
				Стеллаж	кол.	Дверь	кол.	Стекло+фурнитура	кол.	Боковые панели	кол.	Топ	кол.			
Шкаф с 1 комплектом глухих малых дверей		DHC 85.5	1	THC 85	1	DLD 42-2	1					DSH 1945-2	1	DP 847	1	35 438
Шкаф комбинированный		DHC 85.2	1	THC 85	1	DLD 42-2	1	TMGT 42-1+DMGT 42-F	1			DSH 1945-2	1	DP 847	1	42 604
Шкаф с глухими средними и малыми дверьми		DHC 85.3	1	THC 85	1	DMD 42-2	1					DSH 1945-2	1	DP 847	1	40 591
						DLD 42-2	1									
Шкаф с 2-мя комплектами глухих малых дверей		DHC 85.4	1	THC 85	1	DLD 42-2	2					DSH 1945-2	1	DP 847	1	39 685
Шкаф с глухими средними дверьми		DHC 85.6	1	THC 85	1	DMD 42-2	1					DSH 1945-2	1	DP 847	1	36 344
Шкаф с глухими дверьми		DHC 85.1	1	THC 85	1	DHD 42-2	1					DSH 1945-2	1	DP 847	1	38 555
Шкаф с глухими малыми дверьми		DMC 85.3	1	TMC 85	1	DLD 42-2	1					DSM 1145-2	1	DP 847	1	25 810
Шкаф с глухими средними дверьми		DMC 85.1	1	TMC 85	1	DMD 42-2	1					DSM 1145-2	1	DP 847	1	26 716
Шкаф со стеклянными дверьми		DMC 85.2	1	TMC 85	1			TMGT 42-1+DMGT 42-F				DSM 1145-2	1	DP 847	1	28 729
Шкаф с глухими малыми дверьми		DLC 85.1	1	TLC 85	1	DLD 42-2	1					DSL 745-2	1	DP 847	1	20 240
Шкаф с 1 комплектом глухих малых дверей с замком		DHC 85.5(Z)	1	THC 85	1	DLD 42-2(Z)	1					DSH 1945-2	1	DP 847	1	35 841
Шкаф комбинированный с замком		DHC 85.2(Z)	1	THC 85	1	DLD 42-2(Z)	1	TMGT 42-1+DMGT 42-F	1			DSH 1945-2	1	DP 847	1	43 007
Шкаф с глухими средними и малыми дверьми с замком		DHC 85.3(Z)	1	THC 85	1	DMD 42-2(Z)	1					DSH 1945-2	1	DP 847	1	41 397
						DLD 42-2(Z)	1									
Шкаф с 2-мя комплектами глухих малых дверей с замком		DHC 85.4(Z)	1	THC 85	1	DLD 42-2(Z)	2					DSH 1945-2	1	DP 847	1	40 491
Шкаф с глухими средними дверьми с замком		DHC 85.6(Z)	1	THC 85	1	DMD 42-2(Z)	1					DSH 1945-2	1	DP 847	1	36 747
Шкаф с глухими дверьми с замком		DHC 85.1(Z)	1	THC 85	1	DHD 42-2(Z)	1					DSH 1945-2	1	DP 847	1	38 956
Шкаф с глухими малыми дверьми с замком		DMC 85.3(Z)	1	TMC 85	1	DLD 42-2(Z)	1					DSM 1145-2	1	DP 847	1	26 213
Шкаф с глухими средними дверьми с замком		DMC 85.1(Z)	1	TMC 85	1	DMD 42-2(Z)	1					DSM 1145-2	1	DP 847	1	27 119
Шкаф с глухими малыми дверьми с замком		DLC 85.1(Z)	1	TLC 85	1	DLD 42-2(Z)	1					DSL 745-2	1	DP 847	1	20 643

Гардероб															
Название			Кол.	Состоит										Цена	
				каркас	кол.	дверь	кол.	Стекло+фурнитура	кол.	Боковые панели	кол.	Топ	кол.		
Гардероб		DCW 85	1	TCW 85-1	1	DHD 42-2					DSH 1945-2	1	DP 847	1	37 707
Гардероб с замком		DCW 85(Z)	1	TCW 85-1	1	DHD 42-2(Z)					DSH 1945-2	1	DP 847	1	38 107

г.Владимир

Мебельный центр "Подкова", Зэт.

тел.: (4922) 46-27-46



**КОНСТАНТА**

www.constanta-m.ru

konstanta.ofis@yandex.ru

тел.: (4922) 46-27-46

**Комбинации элементов**

**Кабинет руководителя DIONI**

**Комбинация №1**

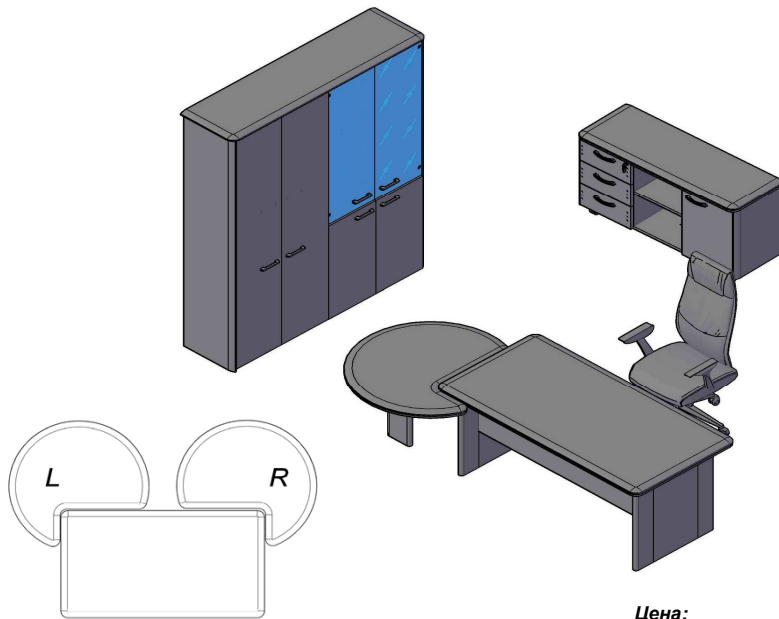

Цена: 132 472,00

Наименование/Артикул	Цена
Стол руководителя DST 1690	40 713
Брифинг-приставка DB 110(L)	
Тумба сервисная DLC 3D	27 661
Каркас шкафа высокого THC 85	10 117
Каркас шкафа высокого THC 85	10 117
Двери низкие DLD 42-2	4 247
Двери высокие DHD 42-2	7 365
Дверь стеклянная TMGT 42-1	2 408
Фурнитура к стеклянной двери DMGT 42-F	1 175
Дверь стеклянная TMGT 42-1	2 408
Фурнитура к стеклянной двери DMGT 42-F	1 175
Боковины высокие DSH 1945-2	16 762
Топ 1747	8 324

**Кабинет руководителя DIONI**

**Комбинация №2**

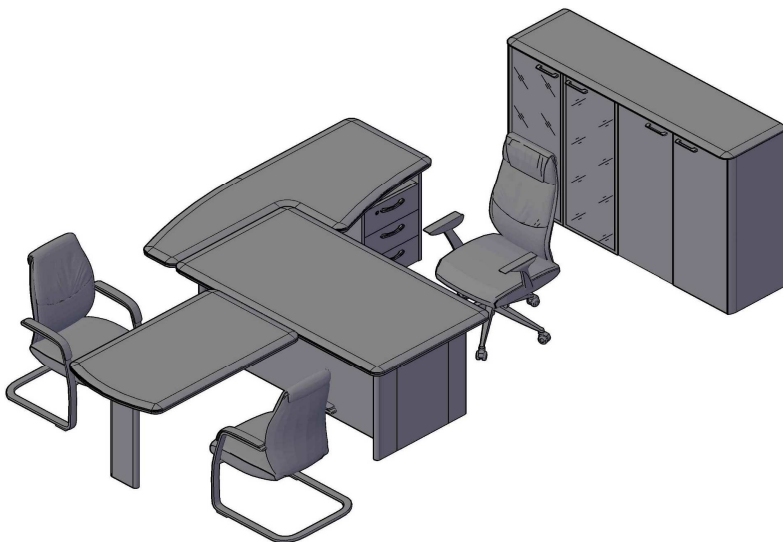

Цена: 119 463,00

Наименование/Артикул	Цена
Стол руководителя DST 1890H	44 597
Брифинг-приставка с тумбой DB 1880(R)	30 248
Брифинг-приставка DB 127	
Стеллаж средний TMC 85	6 724
Стеллаж средний TMC 85	6 724
Двери средние DMD 42-2	5 153
Дверь стеклянная TMGT 42-1	2 408
Фурнитура к стеклянной двери DMGT 42-F	1 175
Дверь стеклянная TMGT 42-1	2 408
Фурнитура к стеклянной двери DMGT 42-F	1 175
Боковины средние DSM 1145-2	10 527
Топ 1747	8 324

**Кабинет руководителя DIONI**

**Комбинация №3**

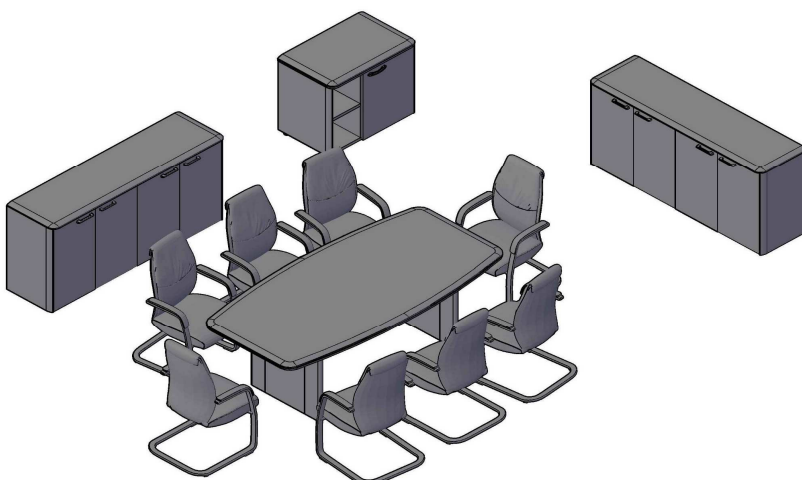

Цена: 138 974,00

Наименование/Артикул	Цена
Конференц-стол DCT 2211	54 126
Каркас шкафа низкого TLC 85	4 823
Каркас шкафа низкого TLC 85	4 823
Каркас шкафа низкого TLC 85	4 823
Каркас шкафа низкого TLC 85	4 823
Двери низкие DLD 42-2	4 247
Двери низкие DLD 42-2	4 247
Двери низкие DLD 42-2	4 247
Двери низкие DLD 42-2	4 247
Панели боковые низкие DSL 745-2	6 858
Панели боковые низкие DSL 745-2	6 858
Топ 1747	8 324
Топ 1747	8 324
Тумба с фригобаром DTF 850	18 204